

COGNEX

DataMan[®] 470 系列 快速参考指南

2020 四月 09



预防措施

为降低人员受伤和设备受损风险，当安装 Cognex 产品时必须遵循以下预防措施：

- 读取器应由 UL 或 NRTL 认证电源供电，该电源的 24 VDC 输出额定持续电流至少为 2 A，最大额定短路电流小于 8 A，最大额定功率小于 100 VA，且标识为 2 类或限制电源 (LPS)。任何其他电压都可能导致火灾或电击，并可能损坏组件。用户必须遵守适用的国家和地方接线标准和规则。
- 布置电缆和接线时应避开高电流线路和高电压电源，以降低因高压、线路噪讯、静电放电 (ESD)、电源涌流、或其他供电异常问题所造成的受损或故障风险。
- 不要将 Cognex 产品安装在会受到周围环境因素损害的位置上，比如过热、灰尘、潮湿、撞击、震动、腐蚀性物质、易燃品或静电位置。
- 不可使图像传感器接触激光。直射或反射的激光均会导致图像传感器受损。如果您的应用需要使用可能照在图像传感器的激光，请使用相应激光波长的滤镜。请与本地整合商或应用工程师联系，了解更多建议。
- 未经监管合规方的明确批准便进行变更或修改，可能会导致用户丧失操作本设备的权限。
- 包含带有线缆连接的检修用回路。
- 确保折弯半径在距接口至少六英寸处才开始。如果维修圈或折弯半径小于于电缆直径的 10 倍大小，会降低电缆屏蔽效果或损坏电缆。
- 应依据本手册中的说明使用本设备。
- 所有规格仅供参考，如有更改，恕不另行通知。

产品概述

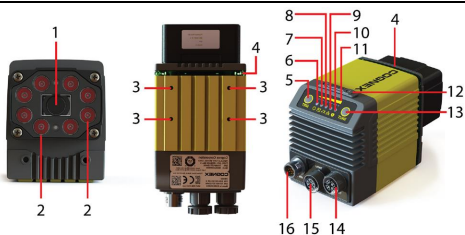

1	镜头
2	照明 LED 群集
3	安装孔 (M3 x 5 mm)
4	指示灯环
5	触发按钮
6	电源
7	训练状态
8	读取/未读取指示灯
9	网络
10	错误
11	峰值计
12	SD 卡槽
13	调节按钮
14	以太网
15	外部光源控制
16	电源、I/O 和 RS-232

DataMan 470 系列配件

镜头选件和镜头盖

配件		DM474	DM475
8 mm F5.6 恒定光圈镜头	LEC-CFF08-F5.6		✓
12 mm F8 恒定光圈镜头	LEC-CFF12-F8		
16 mm F8 恒定光圈镜头	LEC-CFF16-F8		
25 mm F8 恒定光圈镜头	LEC-CFF25-F8		
35 mm F8 恒定光圈镜头	LEC-CFF35-F8		
40 mm F8 恒定光圈镜头	LEC-CFF40-F8		
50 mm F8 恒定光圈镜头	LEC-CFF50-F8		
液体镜头模块和预聚焦 10.3* mm 或 10.3 mm IR** M12 镜头含扳手	DMLN-10LL-SMT DMLN-10LL-IR-SMT		✓
24 mm F6 液体镜头模块*	DM360-LENS-24LL		✓
24 mm F6 液体镜头模块***	DMLN-C24F06-LL-IR		
24 mm F10 液体镜头模块*	DMLN-C24F10-LL		
10 mm F5 自动聚焦镜头* (搭配 HPIT 使用)	DMLN-C10F05-HSLL		✓
16 mm F8 自动聚焦镜头* (搭配 HPIT 使用)	DMLN-C16F08-HSLL		✓
24 mm F6 自动聚焦镜头* (搭配 HPIT 使用)	DMLN-C24F06-HSLL		
35 mm F8 自动聚焦镜头* (搭配 HPIT 使用)	DMLN-C35F08-HSLL		

* 带内置 IR 阻挡滤镜

** 不带内置 IR 阻挡滤镜

*** 不带内置 IR 阻挡滤镜，带内置日光滤镜

镜头盖和集成照明

配件		DM474	DM475
C-Mount 镜头的 C-Mount 盖	DM300-CMCOV		✓

配件		DM474	DM475	
C-Mount 镜头的 C-Mount 短盖	DM300-CMCOV-SH		✓	✓
扩展套件	DM300-EXT		✓	✓
DM500 C-Mount 盖 (搭配 HP1A 使用)	DM500-CMTLC-000		✓	✓
DM500 镜头盖延长器	DM500-LNSEXT-000		✓	✓
红色 LED HPIL, 10.3 mm 镜头 (红色 LED 通过 IEC 62471 风险组豁免级标准, 绿色 LED 瞄准器通过 IEC 62471 风险组豁免级标准)	DM360-HPIL-RE		✓	
偏振红色 LED HPIL, 防静电, 10.3 mm 镜头 (红色 LED 通过 IEC 62471 风险组豁免级标准, 绿色 LED 瞄准器通过 IEC 62471 风险组豁免级标准)	DM360-HPIL-RE-P			
白色 LED HPIL, 10.3 mm 镜头 (白色 LED 通过 IEC 62471 风险组低风险级标准, 绿色 LED 瞄准器通过 IEC 62471 风险组豁免级标准)	DM360-HPIL-WHI			
红色 LED HPIL, 24 mm 液体镜头 (红色 LED 通过 IEC 62471 风险组豁免级标准, 绿色 LED 瞄准器通过 IEC 62471 风险组豁免级标准)	DMLT-HPIL-RE			
偏振红色 LED HPIL, 防静电, 24 mm 液体镜头 (白色 LED 通过 IEC 62471 风险组低风险级标准, 绿色 LED 瞄准器通过 IEC 62471 风险组豁免级标准)	DMLT-HPIL-RE-P			
白色 LED HPIL, 24 mm 液体镜头 (白色 LED 通过 IEC 62471 风险组低风险级标准, 绿色 LED 瞄准器通过 IEC 62471 风险组豁免级标准)	DMLT-HPIL-WHI			
红外 LED HPIL, 防静电, 10.3 mm 和 24 mm 液体镜头 (红外 LED 通过 IEC 62471 风险组豁免级标准, 绿色 LED 瞄准器通过 IEC 62471 风险组豁免级标准)	DMLT-HPIL-IR-W			





外部光源和高功率照明

配件		DM474	DM475	
环形光源	CLRR-R7030G1CLR		✓	✓





配件		DM474	DM475				
背部光源	CLRB-F100100G1		✓	✓			
同轴 (DOAL) 光源	CLRO-K5050G1		✓	✓			
点光源	CLRS-P14G1		✓	✓			
暗场光源	CLRD-D120G1		✓	✓			
砖型光源, 窄型蓝色	IVSL-ODDM-S75-470		✓	✓			
砖型光源, 窄型红色	IVSL-ODDM-S75-625						
砖型光源, 窄型白色	IVSL-ODDM-S75-WHI						
砖型光源, 宽型红色	IVSL-YLW2X-625		✓	✓			
砖型光源, 窄型红色, 线性偏振片	IVSL-YLW2X-625P						
条型光源, 窄型红色	IVSL-YLW2X-850						
条型光源, 窄型蓝色	IVSL-YLW2X-470						
砖型光源, 宽型红色	IVSL-YLW2X-625-W						
条型光源, 窄型白色	IVSL-YLW2X-WHI						
条型光源, 宽型白色	IVSL-YLW2X-WHI-W						
条型光源, 宽型白色, 线性偏振片	IVSL-YLW2X-WHIP-W						
条型光源, 蓝色	IVSL-LX520-470					✓	✓
条型光源, 红色	IVSL-LX520-625						
LX280 系列光源, 蓝色	IVSL-LX280-470		✓	✓			
LX280 系列光源, 红色	IVSL-LX280-625						
线性偏振片套件盒	DM30X-HP1A3-LP		✓	✓			









配件		DM474	DM475	
HP1A, 红色窄型	DM30X-HP1A3-625		✓	✓
HP1A, 红色宽型	DM30X-HP1A3-625-W			
HP1A, 白色窄型 (白色 LED 通过 IEC 62471 风险组低风险级标准)	DM30X-HP1A3-WHI			
HP1A, 白色宽型 (白色 LED 通过 IEC 62471 风险组低风险级标准)	DM30X-HP1A3-WHI-W			
HP1A, 蓝色窄型 (白色 LED 通过 IEC 62471 风险组低风险级标准)	DM30X-HP1A3-470			
HP1A, 蓝色宽型 (白色 LED 通过 IEC 62471 风险组低风险级标准)	DM30X-HP1A3-470-W			
HP1A, 红外窄型 (白色 LED 通过 IEC 62471 风险组低风险级标准)	DM30X-HP1A3-1R			
HP1A, 红外宽型 (白色 LED 通过 IEC 62471 风险组低风险级标准)	DM30X-HP1A3-1R-W			
HP1T, 红色, 宽型, 10 mm 和 16 mm 镜头 (红色 LED 通过 IEC 62471 风险组豁免级标准)	DMLT-HP1T-RE-W			
HP1T, 红色, 标准, 24 mm 镜头 (红色 LED 通过 IEC 62471 风险组豁免级标准)	DMLT-HP1T-RE-S			
HP1T, 白色, 宽型, 10 mm 和 16 mm 镜头 (白色 LED 通过 IEC 62471 风险组低风险级标准)	DMLT-HP1T-WHI-W			
HP1T, 白色, 标准, 24 mm 镜头 (白色 LED 通过 IEC 62471 风险组低风险级标准)	DMLT-HP1T-WHI-S			
偏振前盖	DMLA-HP1T-PLCOV		✓	✓
透明前盖	DMLA-HP1T-CLCOV			
漫射前盖	DMLA-HP1T-DLCOV			
被动圆顶前盖	DMLA-HP1T-DFCOV		✓	✓
适配器 (包括 PCB 光源端口适配器)	DMLA-HP1T-ADAP470		✓	✓

视野扩展器

配件			DM474	DM475
视野扩展器含安装座	DMA-XPAND-100		✓	
视野扩展器	DMA-XPAND-150		✓	
视野扩展器	DMA-XPAND-250		✓	
视野扩展器	DMA-XPAND-300		✓	

其他

配件			DM474	DM475
连接电缆 RS-232	CCB-M12xDB9Y-05		✓	✓
连接电缆 24 V, I/O, RS-232 (y 直型/弯角, xx 指定长度)	CCB-M12x12Fy-xx		✓	✓
连接电缆 24 V, I/O, RS-232	CCBL-05-01			
电源和 I/O 分接电缆, M12-12, 直型, xx 指定长度: 5 m、10 m、15 m, 弯角, xx 指定长度: 5 m、10 m、15 m	CCB-PWRIO-xx CCB-PWRIO-xxR			
多个条形光源的电源电缆 (与 IVSL-5PM12-5 组合使用)	CCB-FOV25-MAL-012			
X 编码转 A 编码以太网电缆适配器, 0.5 m	CCB-M12X8MS-XCAC		✓	✓
X 编码转 RJ45 以太网电缆 (xx 指定长度: 2、5、15、30 m)	CCB-84901-2001-xx		✓	✓

配件		DM474	DM475	
外部光源电缆 (xxx 指定长度) 兼容 CLRR/CLRB/CLRO/CLRS/CLRD 照明	CCB-M12x4MS-xxx		✓	✓
适用于 DataMan 的外部光源控制电缆, 长 5 米, 带飞线	CCB-M12XFLY-05			
条型光源电缆 (xxx 指定长度: 300、500、1000、2000 mm) 兼容 IVSL 光源, IVSL-LX280 除外	IVSL-5PM12-Jxxx			
LX280 系列光源电缆	IVSL-FSK-J5000		✓	✓
I/O 延长电缆, 5 m 直型	CKR-200-CBL-EXT		✓	✓
激光瞄准器 (搭配 HP1A 使用)	DM300-AIMER-00		✓	✓
连接模块 (4 或 1 相机) (xx 可以是 US、EU、UK 或 JP)	DMA-CCM-4X-xx 或 DMA-CCM-1-xx	 	✓	✓
安装支架套件	DMBK-470-MNT		✓	✓
枢轴安装支架	DM100-PIVOTM-00		✓	✓
外部散热器	DMHS-370-470		✓	✓



警告:对于配备激光的 DM300-AIMER-00 和 HP1T: 此设备已按照 IEC60825-1 第三版 (2014 年) 进行测试, 并且已通过认证, 低于 2 类激光设备限值。

LASER LIGHT - DO NOT STARE INTO BEAM
CLASS 2 LASER PRODUCT 650nm <1mW
CLASSIFIED PER IEC 60825-1, Ed 3, 2014



Complies with FDA performance standards for laser products except for deviations pursuant to Laser Notice No. 50, dated June 24, 2007.

LASER LIGHT - DO NOT STARE INTO BEAM
CLASS 2 LASER PRODUCT 650nm <1mW
CLASSIFIED PER IEC 60825-1, Ed 3, 2014



Complies with FDA performance standards for laser products except for deviations pursuant to Laser Notice No. 50, dated June 24, 2007



尺寸

A	发光面积
B	光轴

DataMan 474 含高功率集成光源 (HPIL)

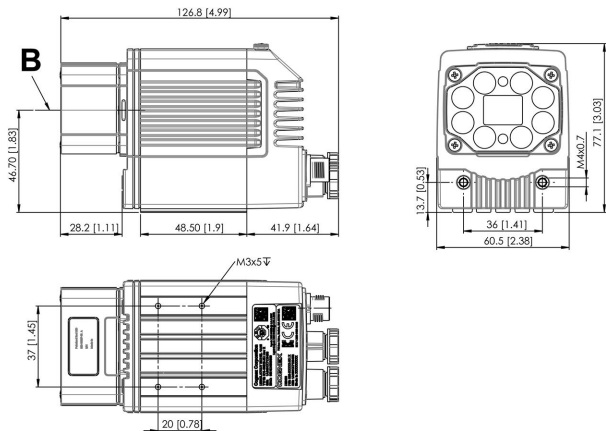

DataMan 470 系列含高功率照明配件 (HPIA)

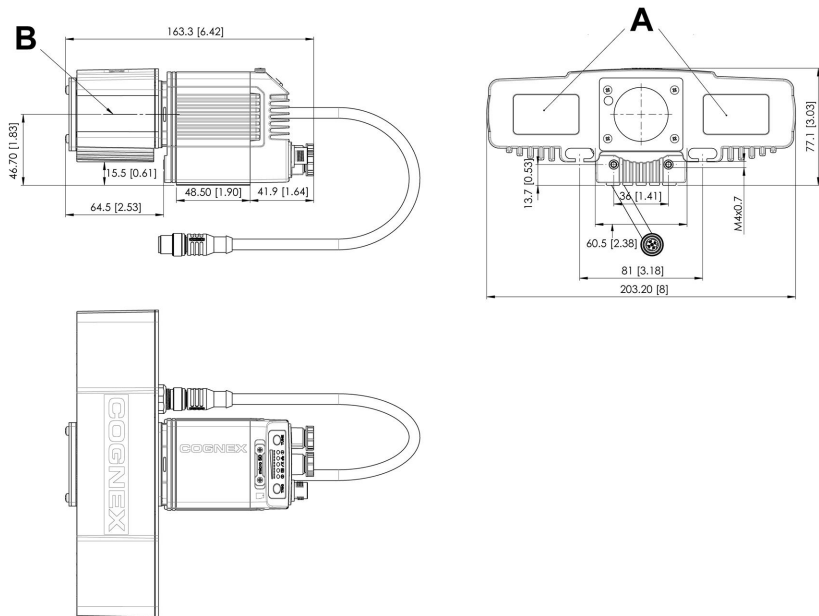

DataMan 470 系列含高功率集成手电筒 (HPIT)

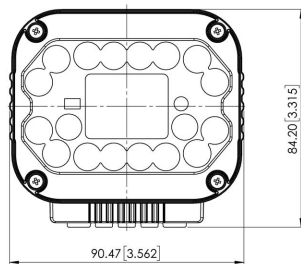
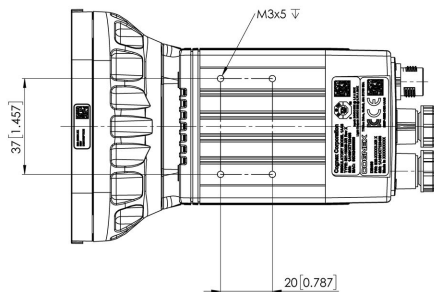
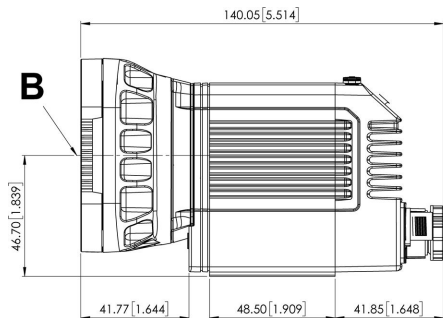

视野和读取距离

注意: 由于公差的原因, 不同装置的范围可能存在 $\pm 5\%$ 的变化。

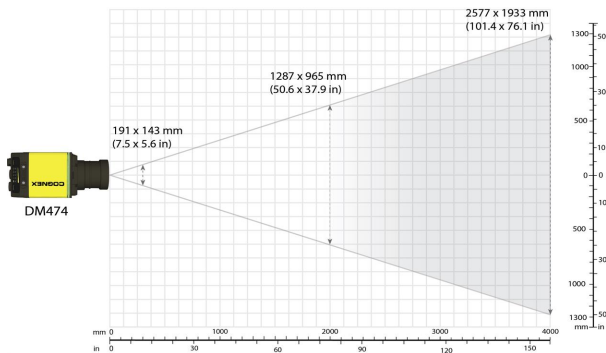

设备	距离 (mm)/1D 最小代码 10 mm HSSL		距离 (mm)/2D 最小代码 10 mm HSSL	
DM474	445	6 MIL	307	6 MIL
	591	8 MIL	408	8 MIL
	738	10 MIL	509	10 MIL
	958	13 MIL	660	13 MIL
	1104	15 MIL	761	15 MIL
	1471	20 MIL	1013	20 MIL

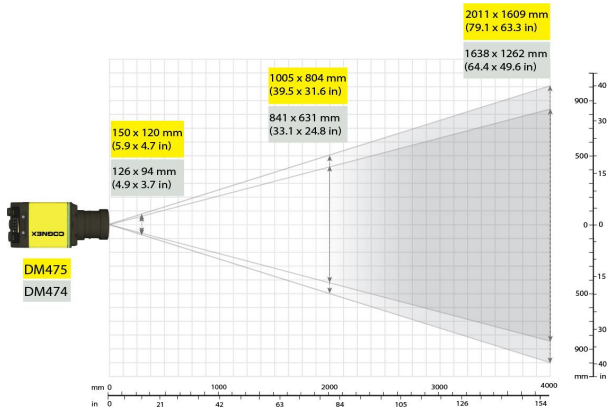

设备	距离 (mm)/1D 最小代码 16 mm HSL		距离 (mm)/2D 最小代码 16 mm HSL	
	DM47x	676	6 MIL	465
901		8 MIL	620	8 MIL
1125		10 MIL	774	10 MIL
1462		13 MIL	1006	13 MIL
1687		15 MIL	1160	15 MIL
2249		20 MIL	1547	20 MIL

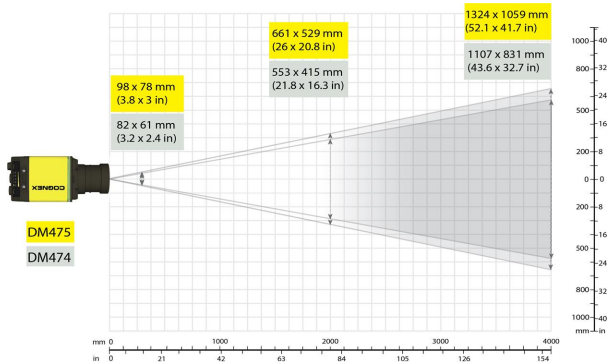

设备	距离 (mm)/1D 最小代码 24 mm HSL		距离 (mm)/2D 最小代码 24 mm HSL	
	DM47x	1029	6 MIL	709
1370		8 MIL	944	8 MIL
1711		10 MIL	1178	10 MIL
2223		13 MIL	1530	13 MIL
2564		15 MIL	1764	15 MIL
	3417	20 MIL	2351	20 MIL

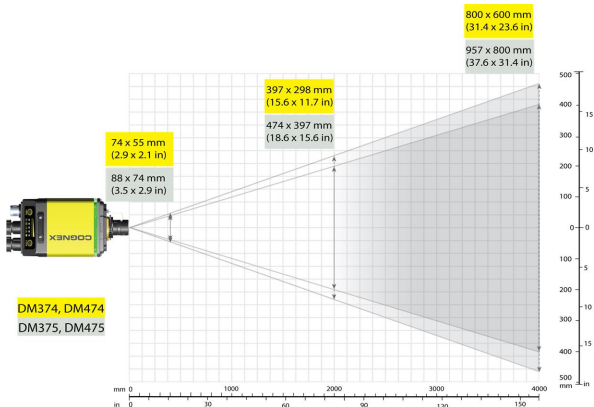

设备	距离 (mm)/1D 最小代码 35 mm HSL		距离 (mm)/2D 最小代码 35 mm HSL	
	DM47x	1300	6 MIL	835
1750		8 MIL	1110	8 MIL
2170		10 MIL	1390	10 MIL
2820		13 MIL	1800	13 MIL
3250		15 MIL	2080	15 MIL
4335		20 MIL	2770	20 MIL

连接 读取器

小心:以太网电缆屏蔽层必须在远端接地。插入此电缆时（通常是插入交换机或路由器），应具备接地的以太网接口。应使用数显电压计来验证是否已接地。如果远端未接地，则应添加一条地线，以便保证符合当地电气规范要求。

小心:为降低辐射排放，请将分接电缆的远端连接到框架接地。

请执行以下步骤：

1. 安装 读取器。
2. 将以太网电缆连接到计算机或交换机。
3. 将分接电缆连接到 24 V 电源。

关于电缆引脚和电线颜色的信息，请参阅 DataMan 470读取器参考手册中的连接、光学和照明部分。

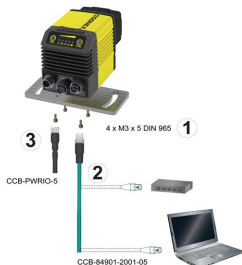

安装

安装步骤和规范均已在与 DataMan 设置工具一同安装的 *DataMan 470* 系列读取器参考手册中详细介绍。在 Windows 开始菜单中，选择以下选项即可访问该手册：
所有程序 > Cognex > DataMan Software vx.x.x > Documentation。

注意：



- 电缆单独出售。
- 如有标准组件丢失或损坏，请立即与 Cognex 授权的服务提供商 (ASP) 或 Cognex 技术支持部门取得联系。



小心：所有电缆连接器均设有“卡销”以匹配 DataMan 系统上的连接器；请勿强行插入连接器，否则可能发生损坏。

安装



小心：建议将读取器接地，方法是将读取器安装到已接地的固定装置上，或将读取器的安装固定装置接线连接到机架接地或大地接地。如果使用接地线，则应连接到读取器背板上四个安装点的其中一个点上，且不得连接到读取器前面的安装点。

安装 DataMan 读取器时采用较小角度 (15°) 可以减少反射并提高性能。

使用底部的一组安装孔安装 DataMan 读取器。

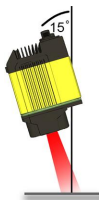

关于安装的更多信息，请参阅 *DataMan 470* 读取器系列参考手册。

连接以太网电缆

小心：以太网电缆屏蔽层必须在远端接地。插入此电缆时（通常是插入交换机或路由器），应具备接地的以太网接口。应使用数显电压计来验证是否已接地。如果远端未接地，则应添加一条地线，以便保证符合当地电气规范要求。

1. 将以太网电缆的 M12 接头连接到 DataMan 系统的 ENET 连接器。
2. 将以太网电缆的 RJ-45 接头连接到适用的交换机/路由器或 PC。

连接分接电缆



小心:为降低辐射排放, 请将分接电缆的远端连接到框架接地。

注意:



- 当读取器未接电源时, 对输入/输出设备进行输入/输出接线或调整。
- 可将未使用的电线截短, 或是使用非导电材料制成的扎带将其回绑。保持裸线与 +24 VDC 电线分开。

1. 验证 24 VDC 电源是否已拔掉插头且供电未通。
2. 将分接电缆的 +24 VDC 和接地连接到电源上的相应端子。



小心:切勿连接 24 VDC 以外的电压。务必观察所示的极性。

3. 将分接电缆的 M12 连接器连接到 DataMan 470 系列读取器的 24 VDC 连接器。
4. 恢复 24 VDC 电源供电, 必要时将其打开。

安装软件和文档并连接读取器

请按照以下步骤将读取器连接至电源和网络：

1. 将 I/O+RS232+24V 电缆连接至读取器。
2. 对于网络连接，请通过以太网电缆将读取器连接到网络。
3. 将电缆连接到 24V 电源。

如需配置DataMan 470 系列 读取器，必须在已联网的 PC 上安装 DataMan 设置工具。DataMan 设置工具可从 DataMan 支持网站获取：<http://www.cognex.com/support/dataman>。

1. 安装软件后，将DataMan 470 系列读取器连接到 PC。
2. 启动 DataMan 设置工具并单击 **Refresh**。
3. 从列表中选择DataMan 470 系列读取器，然后单击 **Connect**。

DataMan 470 系列读取器规格

重量	373 g, 含 S-mount 适配器, 不含橡胶前盖	
功耗	<ul style="list-style-type: none"> • 24 VDC \pm10%, 1.5 A 最大值 (HPIL* 和 HPIT**) • 24 VDC, 250 mA 最大值 (非 HPIL*) • 24 VDC, 1000 mA (HPIA)*** 仅限 LPS 或 NEC 2 类供电。 *HPIL 表示 DM360-HPIL-xxx-xx 或 DMLT-HPIL-xxx-xx 配件。 **HPIT 表示 DMLT-HPIT-xxx-xx 配件。 ***HPIA 表示 DM30X-HPIA3-xxx-xx 配件。	
光源连接器	输出电压	20 V - 26.4 V 电源可能会降至标称输入电压以下, 具体取决于电缆长度。
	最大平均电流	1 A
	峰值工作电流	1.5 A, 持续时间可达 100 μ s, 平均不超过 1 A
	最大浪涌电流	5 A 不超过 0.4 As
表面温度 ¹	0 °C 至 57 °C (32 °F 至 134.6 °F)	
工作温度 ²	0 °C 至 40 °C (32 °F 至 104 °F)	
储存温度	-20 °C 至 80 °C (-4 °F 至 176 °F)	
湿度	< 95%, 无冷凝	
环境	安装线缆和相应镜头盖的情况下为 IP67	
抗冲击 (运输和存放)	IEC 60068-2-27: 安装有线缆和线缆插头以及相应镜头盖的情况下可耐受 80 G (800 m/s ² , 持续 11 ms 的半正弦) 冲击 18 次 (各极性在各轴 (X、Y、Z) 方向上各 3 次)。	

¹ 为了保持表面温度不超过 50 °C, 可能需要采取额外的冷却措施。例如使用额外的散热器并/或促进空气流动。

² 如果工作温度超过 40 °C, 则需要一个外部散热器。

抗震动（运输和存放）	IEC 60068-2-6：震动测试，在安装有线缆和线缆插头以及相应镜头盖的情况下，对三个主轴方向进行 2 个小时力度为 10 G（100 m/s ² / 15 mm 条件下 10 到 500 Hz）的震动测试。		
RS-232	RxD 和 TxD 符合 TIA/EIA-232-F		
代码	DataMan 474 1-D 条码： Codabar、Code 39、Code 128 和 Code 93、Interleaved 2 of 5、MSI、UPC/EAN/JAN、Code25 2-D 代码： Data Matrix (IDMax 和 IDQuick: ECC 0、50、80、100、140、200)、QR 码和 microQR 码、MaxiCode、DotCode 堆叠式代码： PDF 417、Micro PDF	DataMan 475 1-D 条码： Codabar、Code 39、Code 128 和 Code 93、Interleaved 2 of 5、MSI、UPC/EAN/JAN、Code25 2-D 代码： Data Matrix (IDMax 和 IDQuick: ECC 0、50、80、100、140、200)、QR 码和 microQR 码	
离散 I/O 操作限制	HS 输出 0、1、2、3 输入 0（触发） 输入 1、2、3	I _{MAX} R _{MIN} @ 12 VDC V _{IH} ±15 — ± 28 V V _{IL} 0 — ± 5 V I _{TYP} @ 12 VDC @ 24 VDC	50 mA 200 Ω 2.0 mA 4.2 mA
以太网速度	10/100/1000		
双工模式	全双工或半双工		

DataMan 470 系列读取器成像仪规格

规格	DataMan® 474 成像仪	DataMan® 475 成像仪
图像传感器	1/1.8 英寸 CMOS	2/3 英寸 CMOS，全局快门
图像传感器参数	7.2 mm x 5.4 mm (H x V)；3.45 μm 平方像素	8.8 mm x 6.6 mm (H x V)；3.45 μm 平方像素
图像分辨率（像素）	2048 x 1536	2448 x 2048

规格	DataMan® 474 成像仪	DataMan® 475 成像仪
电子快门速度	最短曝光时间: 15 μ s 最长曝光时间: 内部照明25 ms/外部照明 100000 μ s	最短曝光时间: 15 μ s 最长曝光时间: 内部照明 25 ms/外部照明 100000 μ s
全分辨率图像采集	最大 55 Hz	最大 37 Hz
镜头类型	请参阅第 1 页的 DataMan 470 系列配件(位于第 3 页)	

*C-Mount 镜头的限制:

- 螺纹长度不得超过 5.4 mm。
- 对于选定的镜头，从 C 口凸肩到镜头底部的距离不得超过 5.4 mm。可能需要使用镜头垫片。
- 使用 C-Mount 镜头盖时，包括垫片和滤镜在内的镜头尺寸不得超过 32 x 42 mm（直径 x 长度）。

LED 和激光波长

下表列出了 LED 类型和相关的峰值波长:

LED	λ [nm]
白色	6500K (色温)
蓝色	470
红色	617
高功率红色	617
红外	850
手电筒 - 白色	2500-5000K (色温)
手电筒 - 红色	625

法规/合规

注意:有关最新 CE 声明和监管合规信息, 请访问 Cognex 网站的支持部分: cognex.com/support.

DataMan 470 读取器具有监管型号 R00062, 并且达到或超过所有适用标准组织对于安全操作的要求。但是, 与任何电气设备一样, 确保安全操作的最佳方法是按照相关机构制定的指导原则进行操作, 具体如下所示。使用设备之前, 请仔细阅读这些指导原则。

安全和监管	
制造商	Cognex Corporation One Vision Drive Natick, MA 01760 USA
美国	TÜV SÜD AM SCC/NRTL OSHA 图, 用于 UL/CAN 61010-1。 FCC 第 15 部分, A 类 本设备经检测, 证明符合 FCC 条例第 15 部分中对 A 级数字设备的限制。这些限制旨在提供合理的防护, 防止安装在商业环境下的设备运行时产生有害干扰。本设备能够产生、使用和放出射频能量, 如果不按照说明手册进行安装和使用, 可能会对无线电通信造成有害干扰。在居住区使用本设备可能会产生干扰现象, 在这种情况下用户须自费消除干扰。
加拿大	TÜV SÜD AM SCC/NRTL OSHA 图, 用于 UL/CAN 61010-1。 ICES-003, A 类 此 A 类数字设备符合加拿大 ICES-003 标准。Cet appareil numérique de la classe A est conforme à la norme NMB-003 du Canada.
欧洲	 小心: 本产品为 A 类产品。在家庭环境中, 本产品可能会造成无线电干扰。 在这种情况下, 用户可能需要采取适当的措施。 <hr/> 产品上的 CE 标志表示系统已经过测试并符合 2014/30/EU 电磁兼容性指令和 2011/65/EU RoHS 指令中的相关规定。有关更多信息, 请联系: Cognex Corporation, One Vision Drive, Natick, MA 01760, USA。如果用户在非 CE 设备(如电源和个人计算机等)上使用本产品, Cognex Corporation 概不承担任何责任。

安全和监管

韩国	A급 기기(업무용 방송통신기자재): 이 기기는 업무용(A급) 전자파적합기기로서 판매자 또는 사용자는 이 점을 주의하시기 바라 며, 가정외의 지역에서 사용하는 것을 목적으로 합니다. 对于监管型号为 R00062 的 DataMan 474: R-REM-CGX-R00062.
国际产品安全	符合 EC 61010-1、CAN/CSA-C22.2 编号 61010-1:2012 + UPD 编号 1:2015-07、UL 61010-1:2012 + R:2015-07、UL 61010-1:2012 + R:2015-07、EN 61010-1:2010.
CB	TÜV SÜD AM, IEC/EN 61010-1. 可根据要求提供 CB 报告。

用于欧洲共同体用户

Cognex 符合 2012 年 7 月 4 日的欧洲议会和理事会关于废弃电气和电子设备 (WEEE) 的 2012/19/EU 指令。

该产品需要提取和使用自然资源进行生产。如果处置不当，其可能会含有可能影响健康和环境的有害物质。

为了避免这些物质在环境中传播并减轻对自然资源的压力，我们鼓励您使用适当的回收系统对产品进行处置。这些系统应能够以合理的方式重复使用或回收处置产品中的大部分材料。



带叉的轮垃圾桶符号代表产品不应与城市垃圾一起处理，并建议您使用适当的单独回收系统进行产品处置。

如果您需要有关收集、再利用和回收系统的更多信息，请联系当地或地区的废物管理部门。

您也可以与供应商取得联系，以获取有关本产品环保性能的更多信息。

中国大陆RoHS (Information for China RoHS Compliance)

根据中国大陆《电子信息产品污染控制管理办法》(也称为中国大陆RoHS), 以下部份列出了本产品中可能包含的有毒有害物质或元素的名称和含量。



中国《电子信息产品污染控制管理办法》规定的有毒有害物质/元素及其含量表。

Part Name 部件名称	Hazardous Substances 有害物质					
	Lead (Pb) 铅	Mercury (Hg) 汞	Cadmium (Cd) 镉	Hexavalent Chromium (Cr (VI)) 六价铬	Polybrominated biphenyls (PBB) 多溴联苯	Polybrominated diphenyl ethers (PBDE) 多溴二苯醚
监管型号 R00062	X	0	0	0	0	0
This table is prepared in accordance with the provisions of SJ/T 11364. 这个标签是根据SJ / T 11364 的规定准备的。 0: Indicates that said hazardous substance contained in all of the homogeneous materials for this part is below the limit requirement of GB / T26572 - 2011. 表示本部件所有均质材料中含有的有害物质低于GB / T26572 - 2011 的限量要求。 X: Indicates that said hazardous substance contained in at least one of the homogeneous materials used for this part is above the limit requirement of GB / T26572 - 2011. 表示用于本部件的至少一种均质材料中所含的危害物质超过GB / T26572 - 2011 的限制要求。						

版权所有 © 2020
Cognex Corporation。保留所有权利。