

# COGNEX

## DataMan<sup>®</sup> serie 470

### Guía de referencia rápida

9 de abril de 2020



# Precauciones

Para reducir el riesgo de lesiones o de daños en el equipo, tenga en cuenta las siguientes precauciones al instalar el producto de Cognex:

- El lector ha sido diseñado para recibir alimentación de una fuente de alimentación acreditada por UL o NRTL, con una salida de 24 VCC para un mínimo de 2 A continuos y una corriente máxima de cortocircuito de menos de 8 A y una potencia máxima de menos de 100 VA, y catalogada como de clase 2 o LPS (fuente de alimentación limitada). Cualquier otro voltaje entraña un riesgo de incendio o descarga eléctrica y puede dañar los componentes. Deben cumplirse los reglamentos y normativas de cableado nacionales y locales pertinentes.
- Tienda los cables alejados de cableado de alta corriente o de fuentes de alimentación de alta tensión para reducir el riesgo de daño o mal funcionamiento debido a: sobretensión, ruido de la línea, descarga electrostática (ESD), subidas de tensión u otras irregularidades en la fuente de alimentación.
- No instale los productos Cognex donde estén expuestos a peligros medioambientales, como calor excesivo, polvo, humedad, impactos, vibraciones, sustancias corrosivas, sustancias inflamables o electricidad estática.
- No exponga el sensor de imágenes a luz láser. Los sensores de imagen pueden deteriorarse si reciben luz láser directa o reflejada. Si su aplicación requiere luz láser que pueda incidir en el sensor de imágenes, utilice un filtro de lente en la longitud de onda del láser correspondiente. Para obtener sugerencias, póngase en contacto con su integrador local o ingeniero de aplicaciones.

- Los cambios o modificaciones que no hayan sido aprobados expresamente por la parte responsable del cumplimiento normativo podrían anular la autoridad del usuario para utilizar el equipo.
- Incluya bucles de servicio en las conexiones de cables.
- Asegúrese de que el radio de curvatura del cable comience como mínimo a seis pulgadas del conector. El blindaje de los cables puede deteriorarse o los cables pueden dañarse o desgastarse más rápido si el bucle de servicio o el radio de curvatura es 10 veces menor que el diámetro del cable.
- Este dispositivo debe utilizarse según las instrucciones recogidas en este manual.
- Todas las especificaciones tienen un carácter meramente orientativo y pueden modificarse sin previo aviso.

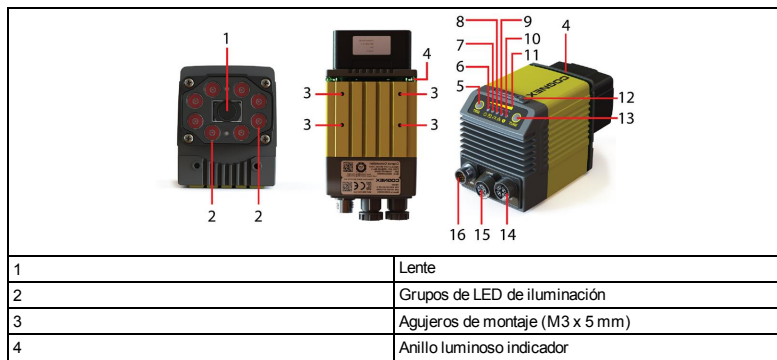

## Vista general del producto





5	Botón de disparo
6	Alimentación
7	Estado de aprendizaje
8	Indicador Lectura/No lectura
9	Red
10	Error
11	Medidor de picos
12	Ranura para tarjeta SD
13	Botón Ajustes
14	Ethernet
15	Control de luz externa
16	Alimentación, E/S y RS-232

## Accesorios DataMan serie 470

### OPCIONES DELENTE Y CUBIERTAS

Accesorio		DM474	DM475
Lente de abertura fija F:5,6 de 8 mm	LEC-CFF08-F5.6		<input checked="" type="checkbox"/>
Lente de abertura fija F:8 de 12 mm	LEC-CFF12-F8		
Lente de abertura fija F:8 de 16 mm	LEC-CFF16-F8		
Lente de abertura fija F:8 de 25 mm	LEC-CFF25-F8		
Lente de abertura fija F:8 de 35 mm	LEC-CFF35-F8		
Lente de abertura fija F:8 de 40 mm	LEC-CFF40-F8		
Lente de abertura fija F:8 de 50 mm	LEC-CFF50-F8		
Módulo de lente líquida y lente M12 IR** de 10,3 mm o de 10,3 mm* enfocada previamente, con llave	DMLN-10LL-SMT DMLN-10LL-IR-SMT		<input checked="" type="checkbox"/>

Accesorio			DM474	DM475
Módulo de lente líquida F6 de 24 mm*	DM360-LENS-24LL		✓	
Módulo de lente líquida F6 de 24 mm***	DMLN-C24F06-LL-IR			
Módulo de lente líquida F10 de 24 mm*	DMLN-C24F10-LL			
Módulo de lente de autoenfoque F5 de 10 mm* (utilizar con HPIT)	DMLN-C10F05-HSLL		✓	
Módulo de lente de autoenfoque F8 de 16 mm* (utilizar con HPIT)	DMLN-C16F08-HSLL			
Módulo de lente de autoenfoque F6 de 24 mm* (utilizar con HPIT)	DMLN-C24F06-HSLL			✓
Módulo de lente de autoenfoque F8 de 35 mm* (utilizar con HPIT)	DMLN-C35F08-HSLL			

\* Con filtro de bloqueo de infrarrojos integrado

\*\* Sin filtro de bloqueo de infrarrojos integrado









\*\*\* Sin filtro de bloqueo de infrarrojos integrado; con filtro de luz diurna integrado



## CUBIERTAS PARA LENTE E ILUMINACIONES INTEGRADAS



Accesorio			DM474	DM475
Cubierta de montaje C para lentes de montaje C	DM300-CMCOV		✓	✓
Cubierta de montura C corta para lentes de montura C	DM300-CMCOV-SH		✓	✓
Kit de extensión	DM300-EXT		✓	✓
Cubierta de montura C para DM500 (uso con HPIA)	DM500-CMTLC-000		✓	✓
Extensor de cubierta para lente DM500	DM500-LNSEXT-000		✓	✓

Accesorio			DM474	DM475
LED rojo HPIL, lente de 10,3 mm (Grupo de riesgo Exento para LED rojo de acuerdo con UNE-EN 62471, grupo de riesgo Exento para enfoque LED verde de acuerdo con UNE-EN 62471)	DM360-HPIL-RE		✓	
LED rojo polarizado HPIL, protección antiestática, lente de 10,3 mm (Grupo de riesgo Exento para LED rojo de acuerdo con UNE-EN 62471, grupo de riesgo Exento para enfoque LED verde de acuerdo con UNE-EN 62471)	DM360-HPIL-RE-P			
LED blanco HPIL, lente de 10,3 mm (Grupo de riesgo Riesgo bajo para LED blanco de acuerdo con UNE-EN 62471, grupo de riesgo Exento para enfoque LED verde de acuerdo con UNE-EN 62471)	DM360-HPIL-WHI			
LED rojo HPIL, lente líquida de 24 mm (Grupo de riesgo Exento para LED rojo de acuerdo con UNE-EN 62471, grupo de riesgo Exento para enfoque LED verde de acuerdo con UNE-EN 62471)	DMLT-HPIL-RE			
LED rojo polarizado HPIL, protección antiestática, lente líquida de 24 mm (Grupo de riesgo Riesgo bajo para LED blanco de acuerdo con UNE-EN 62471, grupo de riesgo Exento para enfoque LED verde de acuerdo con UNE-EN 62471)	DMLT-HPIL-RE-P			
LED blanco HPIL, lente líquida de 24 mm (Grupo de riesgo Riesgo bajo para LED blanco de acuerdo con UNE-EN 62471, grupo de riesgo Exento para enfoque LED verde de acuerdo con UNE-EN 62471)	DMLT-HPIL-WHI			
LED infrarrojo HPIL, protección antiestática, lente líquida de 10,3 y de 24 mm (Grupo de riesgo Exento para LED IR de acuerdo con UNE-EN 62471, grupo de riesgo Exento para enfoque LED verde de acuerdo con UNE-EN 62471)	DMLT-HPIL-IR-W			





## LUCES EXTERNAS E ILUMINACIONES DE ALTA POTENCIA

Accesorio			DM474	DM475	
Anillo de luz	CLRR-R7030G1CLR		✓	✓	
Luz trasera	CLRB-F100100G1		✓	✓	
Luz coaxial (DOAL)	CLRO-K5050G1		✓	✓	
Foco	CLRS-P14G1		✓	✓	
Luz de campo oscuro	CLRD-D120G1		✓	✓	
Luz compacta (brick), azul estrecha	IVSL-ODDM-S75-470		✓	✓	
Luz compacta (brick), roja estrecha	IVSL-ODDM-S75-625				
Luz compacta (brick), blanca estrecha	IVSL-ODDM-S75-WHI				
Luz de barra, roja ancha	IVSL-YLW2X-625		✓	✓	
Luz de barra, roja estrecha, polarizadora lineal	IVSL-YLW2X-625P				
Luz de barra, infrarroja estrecha	IVSL-YLW2X-850				
Luz de barra, azul estrecha	IVSL-YLW2X-470				
Luz de barra, roja ancha	IVSL-YLW2X-625-W				
Luz de barra, blanca estrecha	IVSL-YLW2X-WHI				
Luz de barra, blanca ancha	IVSL-YLW2X-WHI-W				
Luz de barra, blanca ancha, polarizadora lineal	IVSL-YLW2X-WHIP-W				
Luz de barra, azul	IVSL-LX520-470			✓	✓
Luz de barra, roja	IVSL-LX520-625				
Luz serie LX280, azul	IVSL-LX280-470		✓	✓	
Luz serie LX280, roja	IVSL-LX280-625				

Accesorio			DM474	DM475
Estuche de polarizadoras lineales	DM30X-HPIA3-LP		✓	✓
HPIA, roja estrecha	DM30X-HPIA3-625		✓	✓
HPIA, roja ancha	DM30X-HPIA3-625-W			
HPIA, blanca estrecha (Grupo de riesgo Riesgo bajo para LED blanco de acuerdo con UNE-EN 62471)	DM30X-HPIA3-WHI			
HPIA, blanca ancha (Grupo de riesgo Riesgo bajo para LED blanco de acuerdo con UNE-EN 62471)	DM30X-HPIA3-WHI-W			
HPIA, azul estrecha (Grupo de riesgo Riesgo bajo para LED blanco de acuerdo con UNE-EN 62471)	DM30X-HPIA3-470			
HPIA, azul ancha (Grupo de riesgo Riesgo bajo para LED blanco de acuerdo con UNE-EN 62471)	DM30X-HPIA3-470-W			
HPIA, infrarroja estrecha (Grupo de riesgo Riesgo bajo para LED blanco de acuerdo con UNE-EN 62471)	DM30X-HPIA3-IR			
HPIA, infrarroja ancha (Grupo de riesgo Riesgo bajo para LED blanco de acuerdo con UNE-EN 62471)	DM30X-HPIA3-IR-W			
HPIT, roja, ancha, lente de 10 y de 16 mm (Grupo de riesgo Exento para LED rojo de acuerdo con UNE-EN 62471)	DMLT-HPIT-RE-W			
HPIT, roja, estándar, lente de 24 mm (Grupo de riesgo Exento para LED rojo de acuerdo con UNE-EN 62471)	DMLT-HPIT-RE-S			
HPIT, blanca, ancha, lente de 10 y de 16 mm (Grupo de riesgo Riesgo bajo para LED blanco de acuerdo con UNE-EN 62471)	DMLT-HPIT-WHI-W			
HPIT, blanca, estándar, lente de 24 mm (Grupo de riesgo Riesgo bajo para LED blanco de acuerdo con UNE-EN 62471)	DMLT-HPIT-WHI-S			









Accesorio			DM474	DM475
Cubierta frontal polarizada	DMLA-HPIT-PLCOV		✓	✓
Cubierta frontal transparente	DMLA-HPIT-CLCOV			
Cubierta frontal difusa	DMLA-HPIT-DLCOV			
Cubierta frontal pasiva domo	DMLA-HPIT-DFCOV		✓	✓
Adaptador (incluye adaptador de puertos para luz con circuito impreso)	DMLA-HPIT-ADAP470		✓	✓





## EXTENSORES DEL CAMPO DE VISIÓN

Accesorio			DM474	DM475
Extensor del campo de visión con montura	DMA-XPAND-100		✓	
Extensor del campo de visión	DMA-XPAND-150		✓	
Extensor del campo de visión	DMA-XPAND-250		✓	
Extensor del campo de visión	DMA-XPAND-300		✓	

## OTROS

Accesorio			DM474	DM475
Cable de conexión RS-232	CCB-M12xDB9Y-05		✓	✓

Accesorio		DM474	DM475
Cable de conexión de 24 V, E/S, RS-232 (y recto/acodado, xx especifica la longitud)	CCB-M12x12Fy-xx	✓	✓
Cable de conexión de 24 V, E/S, RS-232	CCBL-05-01		
Cable de alimentación e interconexión de E/S, M12-12, recto, xx especifica la longitud: 5 m, 10 m, 15 m, acodado, xx especifica la longitud: 5 m, 10 m, 15 m	CCB-PWRIO-xx CCB-PWRIO-xxR		
Cable de alimentación para varias luces de barra (usar junto con IVSL-5PM12-5)	CCB-FOV25-MAL-012		
Adaptador de cable Ethernet con codificación X a codificación A, 0,5 m	CCB-M12X8MS-XCAC		✓
Cable Ethernet con codificación X a RJ45 (xx especifica la longitud: 2, 5, 15, 30 m)	CCB-84901-2001-xx		✓
Cable de luz externa (xxx especifica la longitud) compatible con iluminación CLRR / CLRB / CLRO / CLRS / CLRD	CCB-M12x4MS-xxx		✓
Cable de control de luz externa para DataMan, 5 metros de longitud con conductos móviles	CCB-M12XFLY-05		
Cable de luz de barra (xxx especifica la longitud: 300, 500, 1000, 2000 mm) compatible con luces IVSL, excepto IVSL-LX280	IVSL-5PM12-Jxxx		
Cable de luz serie LX280	IVSL-FSK-J5000		✓
Cable de extensión de E/S, 5 m recto	CKR-200-CBL-EXT		✓
Enfoque láser (uso con HPIA)	DM300-AIMER-00		✓

Accesorio		DM474	DM475
Módulo de conexión (4 ó 1 cámaras) (xx puede ser US, EU, UK o JP)	DMA-CCM-4X-xx o DMA-CCM-1-xx	 	✓ ✓
Kit de soporte de montaje	DMBK-470-MNT		✓ ✓
Soporte de montaje giratorio	DM100-PIVOTM-00		✓ ✓
Disipador de calor externo	DMHS-370-470		✓ ✓

**ADVERTENCIA:** Para DM300-AIMER-00 y HPIT equipadas con láser: Este dispositivo ha sido sometido a pruebas de acuerdo con UNE-EN 60825-1, tercera edición, 2014, y se ha certificado que está por debajo de los límites de un dispositivo láser de clase 2.



LASER LIGHT - DO NOT STARE INTO BEAM  
CLASS 2 LASER PRODUCT 650nm <1mW  
CLASSIFIED PER IEC 60825-1, Ed 3, 2014



Complies with FDA performance standards for laser products except for deviations pursuant to Laser Notice No. 50, dated June 24, 2007.

LASER LIGHT - DO NOT STARE INTO BEAM  
CLASS 2 LASER PRODUCT 650nm <1mW  
CLASSIFIED PER IEC 60825-1, Ed 3, 2014

Complies with FDA performance standards for laser products except for deviations pursuant to Laser Notice No. 50, dated June 24, 2007



# Dimensiones

A	Área emisora de luz
B	Eje óptico

## DataMan 474 con luz integrada de alta potencia (HPIL)

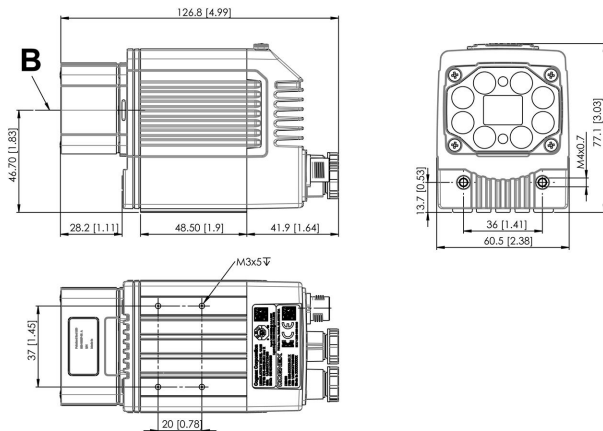

# DataMan serie 470 con accesorio de iluminación de alta potencia (HPIA)

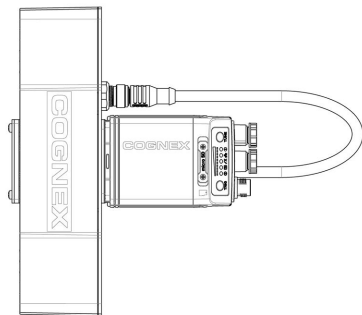
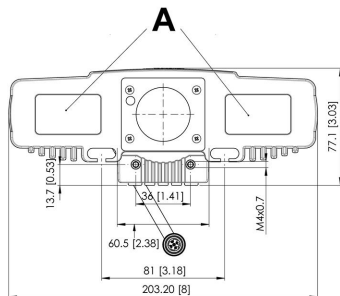
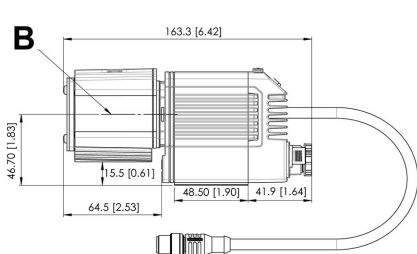

# DataMan serie 470 con linterna integrada de alta potencia (HPIT)

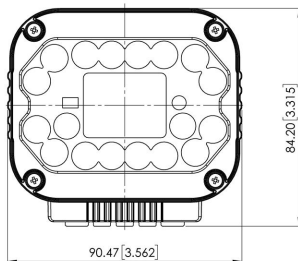
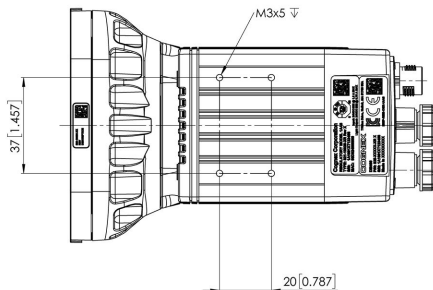
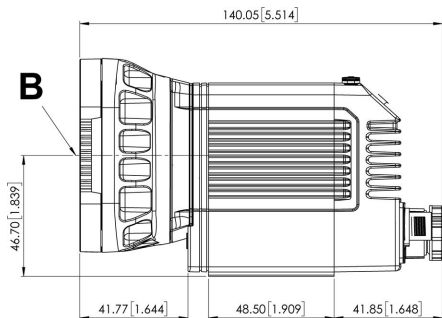

# Campo de visión y distancias de lectura

**i Nota:** Debido a las tolerancias, los intervalos pueden variar en +/- 5% de una unidad a otra.

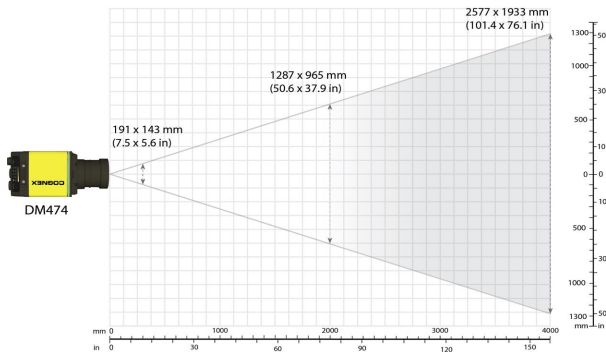

Dispositivo	Distancias en mm/Tam. mín. código 1D 10 mm HSLL		Distancias en mm/Tam. mín. código 2D 10 mm HSLL	
	DM474	445	6 MIL	307
591		8 MIL	408	8 MIL
738		10 MIL	509	10 MIL
958		13 MIL	660	13 MIL
1104		15 MIL	761	15 MIL
1471		20 MIL	1013	20 MIL

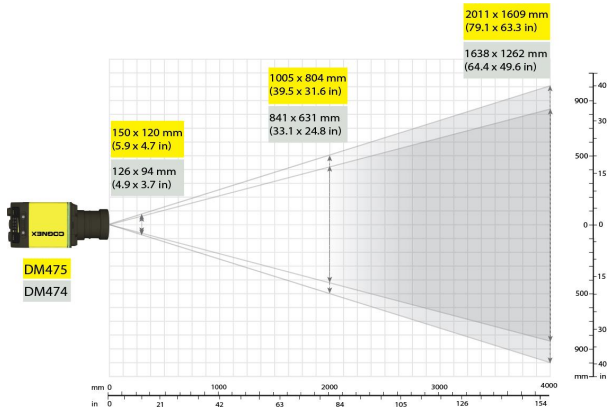

Dispositivo	Distancias en mm/Tam. mín. código 1D 16 mm HSSL		Distancias en mm/Tam. mín. código 2D 16 mm HSSL	
	DM47x	676	6 MIL	465
901		8 MIL	620	8 MIL
1125		10 MIL	774	10 MIL
1462		13 MIL	1006	13 MIL
1687		15 MIL	1160	15 MIL
2249		20 MIL	1547	20 MIL

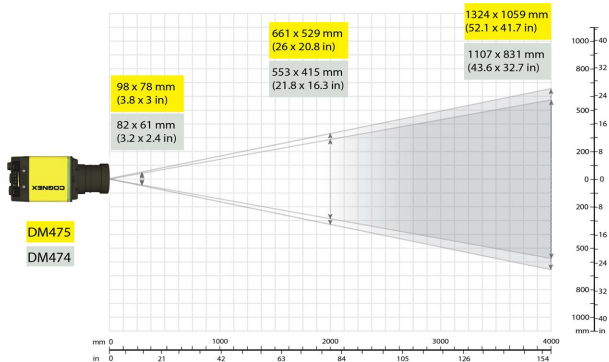

Dispositivo	Distancias en mm/Tam. mín. código 1D 24 mm HSSL		Distancias en mm/Tam. mín. código 2D 24 mm HSSL	
	DM47x	1029	6 MIL	709
1370		8 MIL	944	8 MIL
1711		10 MIL	1178	10 MIL
2223		13 MIL	1530	13 MIL
2564		15 MIL	1764	15 MIL
	3417	20 MIL	2351	20 MIL

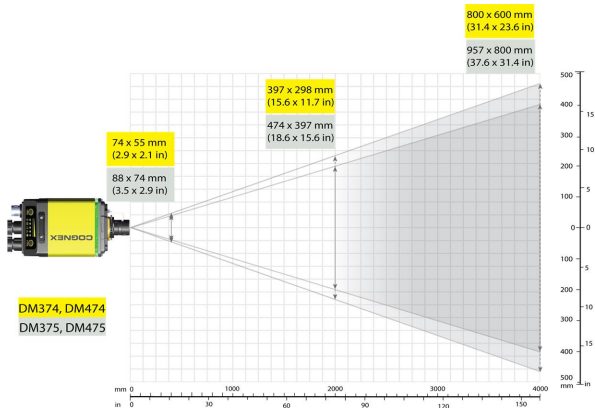

Dispositivo	Distancias en mm/Tam. mín. código 1D 35 mm HSSL		Distancias en mm/Tam. mín. código 2D 35 mm HSSL	
	DM47x	1300	6 MIL	835
1750		8 MIL	1110	8 MIL
2170		10 MIL	1390	10 MIL
2820		13 MIL	1800	13 MIL
3250		15 MIL	2080	15 MIL
4335		20 MIL	2770	20 MIL

# Conexión del Lector

---



**CUIDADO:** El cable apantallado Ethernet se debe conectar a tierra en el extremo opuesto. El dispositivo al que se conecte este cable (por lo general, un conmutador o enrutador) debe tener un conector Ethernet conectado a tierra. Se debe utilizar un voltímetro digital para validar la conexión a tierra. Si el dispositivo en el extremo opuesto no está conectado a tierra, debería añadirse un cable a tierra de conformidad con los códigos de electricidad locales.

---



**CUIDADO:** Para reducir las emisiones, conecte el otro extremo del cable apantallado de interconexión a la toma de tierra.

---

Realice los siguientes pasos:

1. Monte el lector.
2. Conecte el cable Ethernet a un ordenador o a un switch.
3. Conecte el cable de interconexión a una fuente de alimentación de 24 V.

Para más información sobre la asignación de clavijas y los colores de los cables, consulte la sección *Conexiones, óptica e iluminación* del *Manual de referencia del lector DataMan 470*.

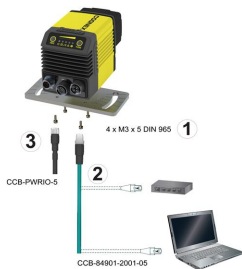

# Instalación

Los procedimientos y especificaciones de instalación están descritos en detalle en el *Manual de referencia* del lector *DataMan serie 470*, que se instala junto a la herramienta de configuración DataMan. En el menú Inicio de Windows, seleccione lo siguiente para acceder al manual: *Todos los programas > Cognex > Software de DataMan vx.x.x > Documentación*.

---

## Nota:



- Los cables se venden por separado.
- Si falta algún componente estándar o está dañado, póngase en contacto inmediatamente con su proveedor de servicios autorizado de Cognex o con el equipo de asistencia técnica de Cognex.



**CUIDADO:** Todos los conectores de cable están «codificados» para asegurar que se ajusten a los conectores del sistema DataMan; no fuerce los conectores para evitar daños.

---

# Montaje



**CUIDADO:** Se recomienda conectar el lector a tierra, ya sea montando el lector en un accesorio que esté eléctricamente conectado a tierra o conectando un cable del accesorio de montaje del lector a la toma de tierra o masa. Si se utiliza un cable a tierra, deberá unirse a uno de los cuatro puntos de montaje de la placa posterior del lector; no a los puntos de montaje de la parte frontal del lector.

---

Montar el lector DataMan con un ligero ángulo (15°) puede reducir los reflejos y mejorar el rendimiento.

Utilice el conjunto de agujeros de montaje ubicados en la parte inferior para montar el lector DataMan.

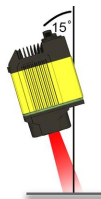

Para obtener más información sobre el montaje, consulte el *Manual de referencia del lector DataMan serie 470*.

## Conexión del cable Ethernet

---

**CUIDADO:** El cable apantallado Ethernet se debe conectar a tierra en el extremo opuesto. El dispositivo al que se conecte este cable (por lo general, un conmutador o enrutador) debe tener un conector Ethernet conectado a tierra. Se debe utilizar un voltímetro digital para validar la conexión a tierra. Si el dispositivo en el extremo opuesto no está conectado a tierra, debería añadirse un cable a tierra de conformidad con los códigos de electricidad locales.



1. Conecte el conector M12 del cable Ethernet al conector ENET del sistema DataMan.
2. Conecte el conector RJ-45 del cable Ethernet a un conmutador/enrutador o PC, según corresponda.

# Conexión del cable de interconexión

---



**CUIDADO:** Para reducir las emisiones, conecte el otro extremo del cable apantallado de interconexión a la toma de tierra.

---

## Nota:



- El cableado de E/S o los ajustes a los dispositivos de E/S deben realizarse cuando el lector no reciba energía.
- Puede cortar los cables que no utilice o recogerlos con un lazo de material aislante. Mantenga los cables separados del cable de +24 VCC.

1. Compruebe que la fuente de alimentación de 24 VCC esté desconectada y no reciba energía.
2. Conecte los conectores +24 VCC y tierra del cable de interconexión a los terminales correspondientes en la fuente de alimentación.



**CUIDADO:** Nunca conecte voltajes distintos de 24 VCC. Respete siempre la polaridad indicada.

---

3. Conecte el conector M12 del cable de interconexión al conector 24 VCC del lector DataMan serie 470.
4. Restablezca el suministro para la fuente de alimentación de 24 VCC y enciéndala si es necesario.

# Instalación de software y documentación, y Conexión del Lector

Siga los pasos que aparecen a continuación para conectar el lector a la corriente y a la red:

1. Conecte el cable de E/S+RS232+24 V a su lector.
2. Para conexión de red, conecte su lector a través de un cable Ethernet a su red.
3. Conecte el cable a una fuente de alimentación de 24 V.

Para configurar un lector DataMan serie 470, se debe instalar el software de la herramienta de configuración DataMan en un PC en red. La herramienta de configuración DataMan está disponible en el sitio de asistencia de DataMan: <http://www.cognex.com/support/dataman>.

1. Una vez instalado el software, conecte el lector DataMan serie 470 a su PC.
2. Inicie la herramienta de configuración DataMan y haga clic en **Actualizar**.
3. Seleccione un lector DataMan serie 470 de la lista y haga clic en **Conectar**.

# Especificaciones del lector DataMan serie 470

Peso	Adaptador de montura S de 373 g, sin cubierta frontal de goma	
Consumo eléctrico	<ul style="list-style-type: none"> <li>• 24 VCC <math>\pm</math>10%, 1,5 A máximo (HPIL* y HPIT**)</li> <li>• 24 VCC, 250 mA máximo (diferente de HPIL)*</li> <li>• 24 VCC, 1000 mA (HPIA)***</li> </ul> <p>Suministrada por LPS o NEC de clase 2 solamente.</p> <p>*HPIL hace referencia a uno de los accesorios DM360-HPIL-xxx-xx o DMLT-HPIL-xxx-xx.  **HPIT hace referencia a uno de los accesorios DMLT-HPIT-xxx-xx.  ***HPIA hace referencia a uno de los accesorios DM30X-HPIA3-xxx-xx.</p>	
Conector de luz	Voltaje de salida	20 V – 26,4 V El voltaje puede bajar por debajo del voltaje nominal de entrada en función de la longitud del cable.
	Promedio de corriente máxima	1 A
	Pico de corriente de funcionamiento	1,5 A hasta 100 $\mu$ s, sin que el promedio supere 1 A
	Corriente máxima de irrupción	5 A sin superar 0,4 As
Temperatura de la carcasa <sup>1</sup>	0 °C - 57 °C (32 °F - 134,6 °F)	
Temperatura de funcionamiento <sup>2</sup>	0 °C - 40 °C (32 °F - 104 °F)	

<sup>1</sup> Puede ser necesario tomar medidas de refrigeración adicionales para evitar que la temperatura de la carcasa supere los 50 °C. Ejemplos de tales medidas incluyen: movimiento del aire y/o disipación del calor adicional.

<sup>2</sup> En situaciones en las que la temperatura de funcionamiento supere los 40 °C, se necesitará un disipador de calor externo.

Temperatura de almacenamiento	-20 °C - 80 °C (-4 °F - 176 °F)		
Humedad	< 95% sin condensación		
Medioambiental	IP67 con cables y cubierta para lente adecuada unidos		
Impactos (envío y almacenamiento)	UNE-EN 60068-2-27: 18 impactos (3 impactos en cada polaridad en cada eje (X, Y, Z)) 80 Gs (800 m/s <sup>2</sup> a 11 ms, semisinusoidal) con cables o enchufes de cable y cubierta para lente adecuada unidos.		
Vibraciones (envío y almacenamiento)	UNE-EN 60068-2-6: prueba de vibración en cada uno de los tres ejes principales durante 2 horas a 10 Gs (de 10 a 500 Hz, a 100 m/s <sup>2</sup> /15 mm) con cables o enchufes de cable y cubierta para lente adecuada unidos.		
RS-232	Rx/D, Tx/D de acuerdo con TIA/EIA-232-F		
Códigos	<b>DataMan 474</b> <b>Códigos de barras 1D:</b> Codabar, Código 39, Código 128 y Código 93, Intercalado 2 de 5, MSI, UPC/EAN/JAN, Código 25 <b>Códigos 2D:</b> Data Matrix (IDMax e IDQuick: ECC 0, 50, 80, 100, 140 y 200), Código QR y Código microQR, MaxiCode, DotCode <b>Códigos apilados:</b> PDF 417, Micro PDF	<b>DataMan 475</b> <b>Códigos de barras 1D:</b> Codabar, Código 39, Código 128 y Código 93, Intercalado 2 de 5, MSI, UPC/EAN/JAN, Código 25 <b>Códigos 2D:</b> Data Matrix (IDMax e IDQuick: ECC 0, 50, 80, 100, 140 y 200), Código QR y Código microQR	
Límites de funcionamiento de E/S discretos	HS salida 0,1,2,3  Entrada 0 (disparo) Entrada 1,2,3	$I_{MAX}$ $R_{MIN}$ $V_{IH}$ $V_{IL}$ $I_{TYP}$	50 mA @ 12 VCC 200 Ω ±15 — ±28 V 0 — ±5 V @ 12 VCC 2,0 mA @ 24 VCC 4,2 mA
Velocidad de Ethernet	10/100/1000		
Modo dúplex	Dúplex completo o semidúplex		

# Especificaciones del generador de imágenes del lector DataMan serie 470

Especificación	Generador de imágenes DataMan 474	Generador de imágenes DataMan 475
Sensor de imágenes	CMOS de 1/1,8 pulgadas	Obturador global, CMOS de 2/3 pulgadas
Propiedades del sensor de imágenes	7,2 mm x 5,4 mm (H x V); 3,45 µm píxeles cuadrados	8,8 mm x 6,6 mm (H x V); 3,45 µm píxeles cuadrados
Resolución de imagen (píxeles)	2048 x 1536	2448 x 2048
Velocidad de obturador electrónico	Exposición mínima: 15 µs Exposición máxima: 25 ms con iluminación interna/100 000 µs con iluminación externa	Exposición mínima: 15 µs Exposición máxima: 25 ms con iluminación interna/100 000 µs con iluminación externa
Adquisición de imagen a resolución completa	Máx. 55 Hz	Máx. 37 Hz
Tipo de lente	Consulte <i>Accesorios DataMan serie 470</i> en la página 4	

## \* Limitaciones para las lentes de montura C:

- La longitud de la rosca no puede exceder los 5,4 mm.
- Para la lente escogida, la distancia del hombro de la montura C a la parte inferior de la lente no puede exceder los 5,4 mm. Posiblemente sea necesario un espaciador de lente.
- Cuando utilice la cubierta de la lente de montura C, las dimensiones de la lente, incluyendo el espaciador y los filtros, no pueden exceder los 32 x 42 mm (diámetro x longitud).

# Longitudes de onda de LED y láser

La siguiente tabla muestra los tipos de LED y las longitudes de onda máximas relacionadas:

LED	$\lambda$ [nm]
BLANCO	6500 K (temperatura del color)
AZUL	470
ROJO	617
ROJO DE ALTA POTENCIA	617
INFRARROJO	850
LINTERNA - BLANCO	2500-5000 K (temperatura del color)
LINTERNA - ROJO	625

# Normativa/Conformidad

**Nota:** Para acceder a la información más actual en materia de declaraciones CE y conformidad normativa, consulte el sitio de asistencia de Cognex: [cognex.com/support](http://cognex.com/support).

Los lectores DataMan 470 cuentan con el modelo normativo R00062 y cumplen o superan los requisitos de todas las organizaciones de normalización pertinentes para un funcionamiento seguro. Sin embargo, al igual que con cualquier equipo eléctrico, el mejor modo de garantizar un funcionamiento seguro es utilizarlo de acuerdo con las siguientes directrices normativas. Lea detenidamente estas directrices antes de utilizar el dispositivo.

Seguridad y normativa	
Fabricante	Cognex Corporation One Vision Drive Natick, MA 01760 (EE. UU.)
EE. UU.	TÜV SÜD AM SCC/NRTL OSHA Esquema para UL/CAN 61010-1. FCC Parte 15, clase A Este equipo ha sido sometido a pruebas y se ha verificado que cumple con los límites establecidos para los dispositivos digitales de la clase A, conforme a la parte 15 de la normativa de la FCC. Estos límites están diseñados para ofrecer una protección razonable contra interferencias perjudiciales cuando el equipo funciona en un entorno comercial. Este equipo genera, utiliza y puede emitir radiofrecuencias y, si no se instala y se utiliza según el manual de instrucciones, puede producir interferencias perjudiciales para las comunicaciones por radio. El funcionamiento de este equipo en una zona residencial puede ocasionar interferencias perjudiciales, en cuyo caso el usuario deberá hacerse cargo de corregir las interferencias.
Canadá	TÜV SÜD AM SCC/NRTL OSHA Esquema para UL/CAN 61010-1. ICES-003, clase A Este aparato digital de la clase A cumple con la norma canadiense ICES-003. Cet appareil numérique de la classe A est conforme à la norme NMB-003 du Canada.

Seguridad y normativa	
Europa	<p><b>CUIDADO:</b> Este es un producto de clase A. En un entorno doméstico, este producto puede ocasionar interferencias de radio, en cuyo caso el usuario deberá tomar las medidas oportunas.</p> 
	<p>La marca CE en el producto indica que el sistema ha sido sometido a pruebas y que cumple con las disposiciones relativas a la Directiva de compatibilidad electromagnética 2014/30/EU y la Directiva RoHS 2011/65/EU. Para obtener más información, póngase en contacto con: Cognex Corporation, One Vision Drive, Natick, MA 01760, EE. UU. Cognex Corporation no será responsable del uso de este producto con equipos (p.ej., fuentes de alimentación, ordenadores personales, etc.) que no tengan marcado CE.</p>
Corea	<p>A급 기기(업무용 방송통신기자재): 이 기기는 업무용(A급) 전자파적합기기로서 판매자 또는 사용자는 이 점을 주의하시기 바라며, 가정외의 지역에서 사용하는 것을 목적으로 합니다. Para DataMan 474 con el modelo normativo R00062: R-REM-CGX-R00062.</p>
Seguridad internacional del producto	<p>Cumple con UNE-EN 61010-1, CAN/CSA-C22.2 N.º 61010-1:2012 + UPD N.º 1:2015-07, UL 61010-1:2012 + R:2015-07, UL 61010-1:2012 + R:2015-07, EN 61010-1:2010.</p>
CB	<p>TÜV SÜD AM, IEC/EN 61010-1 (Norma UNE-EN 61010-1) Informe CB disponible previa solicitud.</p>

## Para usuarios de la Comunidad Europea

Cognex cumple con la directiva 2012/19/EU DEL PARLAMENTO EUROPEO Y DEL CONSEJO de 4 de julio de 2012 sobre residuos de aparatos eléctricos y electrónicos (RAEE).

Este producto ha precisado la extracción y el uso de recursos naturales para su producción. Puede contener sustancias nocivas que podrían tener un efecto adverso sobre la salud y el medio ambiente en caso de no desecharse de él correctamente.

Con el fin de evitar la propagación de dichas sustancias en nuestro entorno y reducir la presión sobre los recursos naturales, le alentamos a utilizar los sistemas de

recogida apropiados para la eliminación del producto. Estos sistemas reutilizarán o reciclarán la mayoría de los materiales del producto desechado de modo apropiado.



El uso del símbolo de un contenedor con ruedas tachado indica que este producto no puede desecharse junto con los residuos domésticos normales y que deben utilizarse los sistemas de recogida selectiva apropiados.

Si precisa más información sobre los sistemas de recogida, reutilización y reciclaje, póngase en contacto con la administración de residuos local o regional.

También puede ponerse en contacto con su distribuidor para solicitar más información acerca del impacto medioambiental de este producto.

# 中国大陆 RoHS (Information for China RoHS Compliance)

根据中国大陆《电子信息产品污染控制管理办法》(也称为中国大陆 RoHS), 以下部份列出了本产品中可能包含的有毒有害物质或元素的名称和含量。



Table of toxic and hazardous substances/elements and their content, as required by China's management methods for controlling pollution by electronic information products.

	Hazardous Substances 有害物质					
Part Name 部件名称	Lead (Pb) 铅	Mercury (Hg) 汞	Cadmium (Cd) 镉	Hexavalent Chromium (Cr (VI)) 六价铬	Polybrominated biphenyls (PBB) 多溴联苯	Polybrominated diphenyl ethers (PBDE) 多溴二苯醚
Regulatory Model R00062	X	O	O	O	O	O
This table is prepared in accordance with the provisions of SJ/T 11364. 这个标签是根据 SJ/T 11364 的规定准备的。						
O: Indicates that said hazardous substance contained in all of the homogeneous materials for this part is below the limit requirement of GB / T26572 - 2011. 表示本部件所有均质材料中含有的有害物质低于 GB / T26572 - 2011 的限量要求。						
X: Indicates that said hazardous substance contained in at least one of the homogeneous materials used for this part is above the limit requirement of GB / T26572 - 2011. 表示用于本部件的至少一种均质材料中所含的有害物质超过 GB / T26572 - 2011 的限制要求。						



Copyright © 2020  
Cognex Corporation. Todos los derechos reservados.